

AVALOIR DE BALCON

POUR UNE PARFAITE
ÉVACUATION DES EAUX
DE BALCON



BÂTIMENT
SANITAIRE
ENVIRONNEMENT



Nicoll

BÂTIMENT - SANITAIRE - ENVIRONNEMENT



L'AVALOIR DE BALCON NICOLL

Un système complet d'évacuation des eaux de balcon et de toiture.

Afin d'assurer une bonne évacuation des eaux de votre balcon, Nicoll a développé un nouvel avaloir. Ce nouveau produit permet d'évacuer de manière simultanée les eaux de balcon et les eaux de toiture.

LES AVANTAGES

- Étanchéité parfaite.
- Adapté à tous types de pose et de revêtements de balcon.
- Design type "fente" esthétique.
- Confort de pose et facilité de nettoyage.





UNE SOLUTION 100 % PRATIQUE



POLYVALENCE

Le nouvel avaloir Nicoll est compatible avec les différentes situations de mises en œuvre rencontrées sur chantier : carottage, réservation, coulage sur place ou préfabrication.

En coupant les corps inférieur et supérieur de l'avaloir, et/ou en utilisant la bague de réglage, vous réglez la hauteur nécessaire pour vos finitions (béton, carrelage, dalles sur plots...).

ÉTANCHÉITE PARFAITE

La natte d'étanchéité est nécessaire pour éviter les infiltrations d'eau au niveau du balcon. Elle vous permet de traiter facilement les points singuliers.

Dans le cas d'une pose d'un modèle sans natte, le système ne peut pas être considéré comme étanche. Nous vous recommandons de réaliser l'étanchéité de l'ouvrage.



ESTHÉTIQUE

Le design type "fente" esthétique s'intègre parfaitement à vos balcons et loggias.

L'avaloir est disponible en 3 coloris, gris clair, blanc et sable, de manière à s'harmoniser avec le béton, les carrelages et les tubes de descente.



NETTOYAGE FACILE

La forme conique autocurante de l'avaloir et la possibilité de soulever la grille pour ôter les résidus facilitent l'entretien.

CONFORT DE POSE

L'embout de coffrage vous permet de positionner aisément l'avaloir à l'emplacement voulu. Il permet également la création d'une chambre de dilatation pour le tube de descente. Plus besoin d'utiliser un manchon disgracieux !

Si vous posez du carrelage, la forme carrée de la finition facilitera la mise en œuvre.



LE PLUS NICOLL

La bague becquet anti-éclaboussure permet d'éviter les éventuelles éclaboussures vers les façades extérieures.





LE SYSTÈME

COMPOSITION DU SYSTÈME

L'avaloir de balcon Nicoll se compose des éléments suivants :

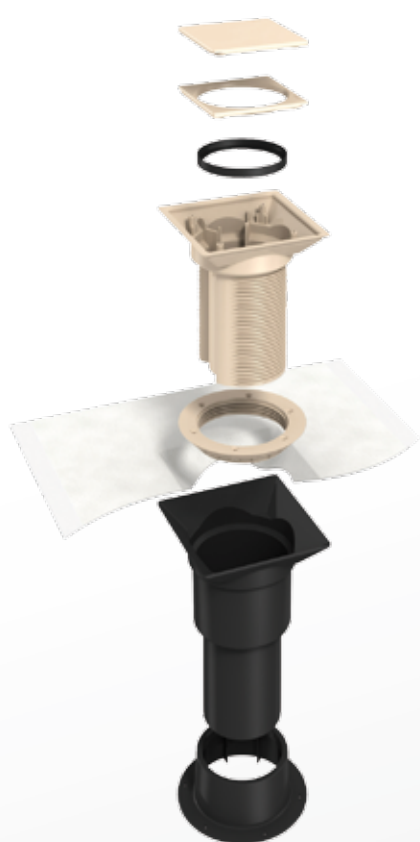

- H** Grille pleine
- G** Grille de tube de descente
- F** Bague becquet
- E** Corps supérieur réglable
- D** Bague de réglage
- C** Natte d'étanchéité (pour le modèle avec natte)
- B** Corps inférieur
- A** Embout de coffrage

PRINCIPE DE FONCTIONNEMENT

- Le corps inférieur, scellé dans la dalle, permet l'emboîtement du tube de descente de l'étage inférieur.
- La natte d'étanchéité empêche les infiltrations d'eau.
- Le corps supérieur, recoupable ou réglable en hauteur grâce à une bague, se positionne au niveau de la finition du balcon.
- Le corps supérieur permet également le positionnement du tube de descente de l'étage supérieur.
- La grille autour du tube de descente permet le drainage des eaux via une fente.
- Au niveau du dernier étage, la grille pleine vient finaliser l'ouvrage.



CARACTÉRISTIQUES TECHNIQUES

- Disponible en diamètre 80 ou 100.
- Versions avec ou sans natte d'étanchéité (natte butyle en polyester non tissé de 400 x 400 mm).
- Eléments exposés au soleil en PVC traité anti-UV.
- Résistant aux chocs.
- Conforme aux exigences accessibilité PMR et passage pieds nus.
- Débit d'évacuation : 5,5 m³/h selon norme EN1253.
- Hauteur du système complet : 330 mm maxi/160 mm mini.
- Dimensions des grilles : 116 x 116 mm.

LA GAMME

DÉSIGNATION	Ø	GRIS CLAIR	SABLE	BLANC
AVEC NATTE D'ÉTANCHÉITÉ				
Avaloir de balcon	80	ABE80	ABE80S	ABE80B
	100	ABE100	ABE100S	ABE100B
SANS NATTE D'ÉTANCHÉITÉ				
Avaloir de balcon	80	ABSE80	ABSE80S	ABSE80B
	100	ABSE100	ABSE100S	ABSE100B

Chaque avaloir est fourni avec une grille pleine de départ et une grille de tube de descente. La grille pleine sera utilisée pour les balcons des derniers étages, la grille de tube de descente pour l'intégration du tube de descente dans les autres cas.



LE SAVIEZ-VOUS ?

Pour intégrer la fonction siphon à votre installation d'avaloir, il vous suffit de réaliser un coude plongeur (réf. CT8 ou CT88) dans un regard (réf. RETX ou RPCT) en pied de chute.

Fini les problèmes de garde d'eau insuffisante durant l'été ! Votre garde d'eau de 70 mm sera permanente et la maintenance de l'ouvrage très facile.



MISE EN OEUVRE

ÉTAPE 1 : mise en place du corps inférieur sur le coffrage.

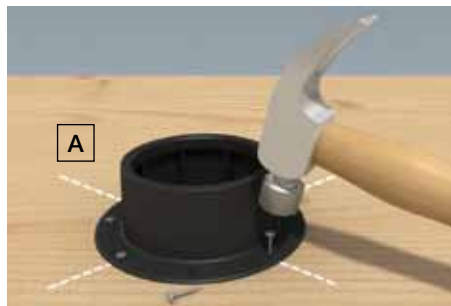

Positionner et clouer l'embout de coffrage (A) à l'emplacement défini de la traversée de dalle.

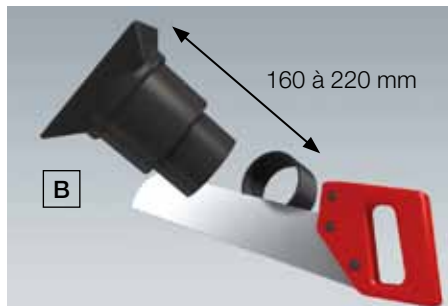

Couper le corps inférieur (B) selon la hauteur souhaitée en fonction de l'épaisseur de la dalle (de 160 à 220 mm).

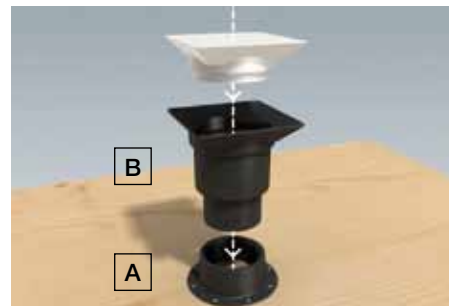

Positionner le corps inférieur (B) avec son protecteur en polystyrène, dans l'embout de coffrage (A).



Couler la dalle en béton ou reboucher avec un mortier de scellement. Le protecteur polystyrène est affleurant à la surface coulée.

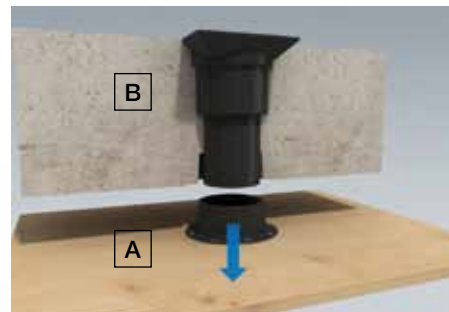

Après séchage de la dalle, retirer l'embout de coffrage (A).

ÉTAPE 2 : pose de la natte d'étanchéité.

Les éléments supérieurs de l'avaloir se posent après séchage de la dalle et retrait du protecteur polystyrène.



Dépoussiérer autour de l'avaloir. Positionner la natte d'étanchéité (C). La plier en 2. Ôter le film protecteur.



Coller la première partie de la natte...



... et la maroufler.

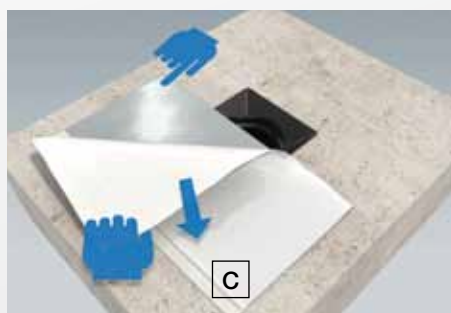

Ôter la seconde partie du film protecteur...

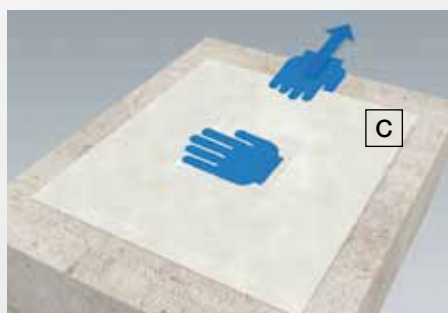

... et coller la seconde partie de la natte.



A l'aide d'un cutter sécurisé, découper en croix la zone centrale.

ÉTAPE 3 : mise en place du corps supérieur réglable

Cas 3a : Finition béton brut ou peint (dalle béton), hauteur définitive identique à la dalle coulée ou fond de cunette.

Et cas 3b : Finition carrelage (étanchéité sur dalle béton). Dans ces 2 cas, la bague de réglage (D) n'est pas nécessaire.

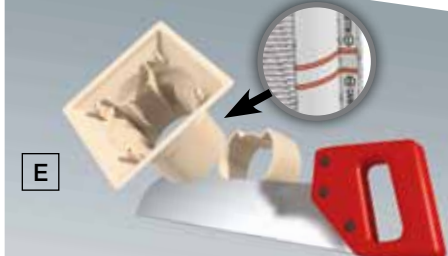

Couper le corps supérieur (E) au repère n°1 (cas 3a) ou n°2 (cas 3b).



Introduire le corps supérieur réglable (E) dans le corps inférieur (B) à travers la natte (C).



Veiller à positionner le repère en face du mur qui reçoit les colliers du tube de descente.

Cas 3c : Finition dalles sur plot ou platelage bois ou carrelage sur chape (étanchéité sous chape).

Dans ce cas, la bague de réglage (D) est nécessaire.

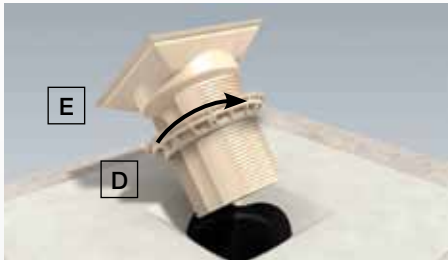

Visser la bague de réglage (D) sur le corps supérieur (E) à la hauteur souhaitée.

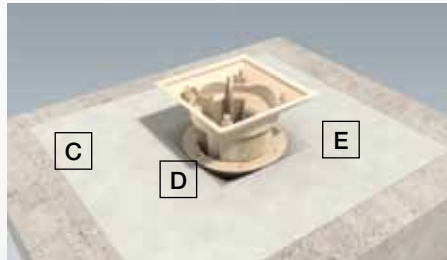

Introduire le corps supérieur (E) équipé de la bague de réglage (D) dans le corps inférieur (B) à travers la natte (C).

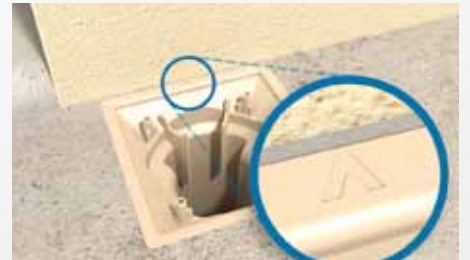

Veiller à positionner le repère en face du mur qui reçoit les colliers du tube de descente.



Exemple finition carrelage.



Exemple finition dalles sur plot.

ÉTAPE 4 : pose de la grille pleine ou du tube de descente.

Cas 4a : avaloir de départ (pas de descente EP) :



Positionner la grille pleine (G).

Cas 4b : avaloir de descente



Positionner la grille de tube de descente (G) sur l'avaloir. Positionner la bague becquet (F) en partie basse du tube de descente.

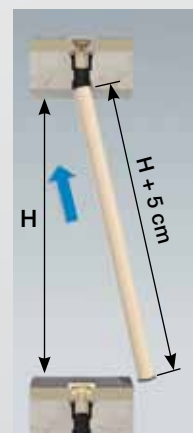

Pour définir la hauteur du tube de descente, mesurer la hauteur (H) entre le sol fini et la sous-face du balcon et rajouter 5 cm.

Introduire en biais le tube de descente dans la chambre de dilatation de l'étage supérieur.

Redescendre ensuite le tube de descente sur les butées de l'avaloir de l'étage inférieur. Installer 2 colliers en partie haute et partie basse pour rigidifier l'ensemble.



BÂTIMENT - SANITAIRE - ENVIRONNEMENT

NICOLL est certifiée ISO 9001v2008 et ISO14001v2004

Siège social et usines : 37, rue Pierre & Marie Curie - BP 10966 - 49309 CHOLET Cedex // Tél. 02 41 63 73 83 - Fax 02 41 63 73 84

Demande de documentation : info@nicoll.fr // Renseignements techniques : tech-com.nicoll@alixis.com

SAS au capital de 7 683 431 € - 060 200 128 RCS Angers

an *Aliaxis* company